



# INSTRUKCJA OBSŁUGI KLIMATYZATORA EWAPORACYJNEGO M 1500/30000 M /2



Szaniec  
ul. Raclawicka 2  
66-400 Gorzów Wlkp.  
tel. (95) 722-10-20  
[biuro@szaniec.pl](mailto:biuro@szaniec.pl)

## Spis treści

1. Wstęp.....	2
2. Zasada działania.....	2
3. Bezpieczeństwo.....	3
4. Montaż i warunki prawidłowej instalacji i użytkowania.....	4
5. Instrukcja montażu.....	5
6. Pierwsze uruchomienie.....	8
7. Instrukcja obsługi.....	8
1. Stary pilot.....	8
2. Nowy pilot.....	21
8. Konserwacja.....	32
9. Problemy i ich rozwiązywanie.....	32
10. Kody błędów.....	33
11. Schemat elektryczny.....	34
12. Budowa klimatyzatora.....	35

13. Dane techniczne.....	37
14. Deklaracja zgodności.....	38

## 1. Wstęp

Serdecznie dziękujemy za wybranie naszego produktu jakim jest klimatyzator ewaporacyjny!

Prosimy o szczegółowe zaznajomienie się z tą instrukcją przed uruchomieniem urządzenia. Klimatyzator ewaporacyjny to prosta technologia chłodzenia wykorzystująca zaawansowane rozwiązania stosowane w przemyśle.

## 2. Zasada działania

Klimatyzator ewaporacyjny jak nazwa wskazuje działa na zasadzie ewaporacji, czyli schładza i nawilża powietrze dzięki pochłonięciu przez wodę ciepła z zasysanego powietrza i odparowaniu go do atmosfery. Zastanawiałeś się kiedyś dlaczego czujesz większy chłód nad morzem? To dlatego, że ciepłe powietrze jest pochłaniane przez wodę i odparowywane a do lądu dociera tylko zimniejsze powietrze. Klimatyzator ewaporacyjny działa na tej samej zasadzie

W klimatyzatorze ewaporacyjnym woda krąży w obiegu zamkniętym zraszając wkłady celulozowe dzięki pompie wody. Kiedy ciepłe powietrze przechodzi przez mokre wkłady jest pochłaniane przez wodę i odparowywane do atmosfery.

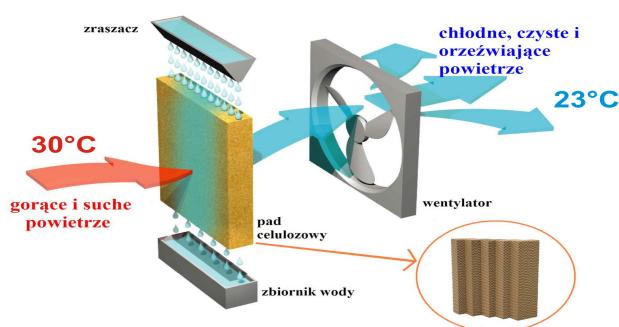

## 3. Bezpieczeństwo

Z poniższymi warunkami pracy należy się zaznajomić i stosować się. W przypadku nie stosowania się do warunków bezpieczeństwa, można doprowadzić do utraty zdrowia i życia oraz uszkodzenia i utraty mienia. Firma Ekonair Sp. z o.o. nie ponosi odpowiedzialności za szkody wynikające z niestosowania się do instrukcji.

1. Należy chronić przewody zasilające od uszkodzeń mechanicznych. W przypadku uszkodzenia izolacji przewodu może dojść do porażenia prądem i/lub pożaru.
2. Każdorazowo podczas przeglądu i serwisu klimatyzatora należy koniecznie odłączyć od niego zasilanie elektryczne.
3. Konserwacja, naprawy i zainstalowanie muszą być wykonywane przez osoby przeszkolone i uprawnione
4. Instalacja elektryczna zasilająca klimatyzator musi odpowiadać obowiązującym przepisom. Aby użytkownik mógł bezpiecznie używać urządzenie musi zapewnić sprawną i nadającą się do zasilania tego urządzenia instalację elektryczną, oraz zapewnić sprawdzenie przez uprawnioną osobę skuteczności ochrony przeciwporażeniowej przy dotyku pośrednim przez samoczynne wyłączenie zasilania w sieci.

## Instrukcja obsługi M / 2

5. W czasie ciągłej pracy klimatyzatora należy pamiętać o okresowym – jeden raz dziennie – spuszczeniu wody w celu oczyszczenia zbiornika wody z zanieczyszczeń. Czysta woda przedłuża trwałość wkładów chłodzących. Aby zapobiec powstawaniu bakterii typu Legionella, oraz innych pleśni grzybów, należy każdorazowo po zakończonej pracy spuścić wodę z klimatyzatora i osuszyć wkłady celulozowe.
6. Jeżeli urządzenie działa nieprawidłowo należy niezwłocznie odłączyć je od źródła zasilania elektrycznego.
7. Przy pierwszym uruchamianiu upewnij się, że prąd pracy jest w prawidłowym zakresie.
8. Urządzenie trzymać z dala od źródeł ognia i substancji łatwopalnych.
9. Przewody sterujące trzymaj z dala od silnego pola elektromagnetycznego. Zakłócenia w przewodzie sterującym mogą powodować nieprawidłową pracę i uszkodzenia urządzenia.
10. Należy wyłączyć chłodzenie w klimatyzatorze, gdy na zewnątrz pada deszcz lub całkowicie je wyłączyć podczas burzy. W przeciwnym razie może dojść do zasysania deszczu do kanałów wentylacyjnych.
11. Urządzenie musi być zabezpieczone bezpiecznikiem różnicowoprądowym oraz nadprądowym zgodnie z podaną wartością poboru prądu przez urządzenie. Instalacja powinna być odpowiednio zabezpieczona od przepięć w sieci.
12. Gniazdko/przyłącze do którego podłączony jest klimatyzator musi być uziemione oraz spełniać obowiązujące normy.
13. Urządzenie nie jest przeznaczone do użytkowania przez dzieci, osoby ograniczone fizycznie, sensorycznie lub mentalnie oraz nie posiadające wiedzy i zdolności do obsługi urządzenia, chyba że są podczas czynności nadzorowane lub zostały specjalnie poinstruowane w obsłudze urządzenia przez osobę odpowiedzialną za ich bezpieczeństwo.
14. Jeżeli którakolwiek z części urządzenia uległa awarii, należy niezwłocznie odłączyć urządzenie od źródła zasilania oraz poinformować sprzedawcę lub producenta o awarii.
15. Nie należy zasłaniać wlotu lub wylotu powietrza klimatyzatora bez konsultacji z firmą Ekonair Sp. z o.o.
16. Trzymaj ludzi i zwierzęta w odległości minimum 10 m od pracujących klimatyzatorów.
17. Zadbaj o prawidłową odzież ochronną podczas pracy serwisowej.
18. Wentylator klimatyzatora sprawia ryzyko wciągnięcia luźnych elementów ubioru, włosów, kończyn. Zachowaj szczególną ostrożność.
19. Zadbaj o bezpieczeństwo podczas umieszczania klimatyzatora we właściwym miejscu. Zwróć uwagę na prawidłowy sprzęt do podnoszenia i nigdy nie podnoś klimatyzatora w pojedynkę.
20. Zawsze używaj prawidłowych i sprawnych narzędzi.
21. Nigdy nie nawiercaj dziur i otworów w klimatyzatorze na własną rękę.
22. Nigdy nie używaj nieautoryzowanych części zamiennych do klimatyzatora.

## 4. Montaż i warunki prawidłowej instalacji i użytkowania

Poniższe informacje stanowią warunki konieczne do uwzględnienia reklamacji gwarancyjnych i należy się do nich stosować.

1. Najlepsze efekty chłodzenia osiąga się w dobrze wentylowanych i suchych pomieszczeniach. Najlepiej jeśli klimatyzator ma zapewniony dopływ 100% świeżego powietrza i nie wymagana jest jego recyrkulacja.
2. Unikaj włączania powietrza do zamkniętych pomieszczeń. Należy zapewnić odpowiednią wymianę powietrza (można do tego użyć wentylatorów wyciągowych).
3. W pomieszczeniach bez wentylacji wyciągowej, na każde 3600 m<sup>3</sup>/h włoczonego powietrza powinien znajdować się otwór o powierzchni 0.8m<sup>2</sup>. W przypadku wentylacji wyciągowej,

## Instrukcja obsługi M / 2

wentylatory powinny być w stanie odessać przynajmniej 85% wtłoczonego do pomieszczenia powietrza.

4. Klimatyzator powinien być oddalony od źródeł ognia i wysokich temperatur. W szczególności unikać iskier spawalniczych lub szlifierskich w czasie instalacji.
5. Przed uruchomieniem sprawdź urządzenie m. in.: ustawienie pływaków, prawidłowość wypoziomowania, napięcie, prąd itp.
6. Upewnij się, że kable zasilające oraz kable sterownika są prawidłowo podłączone. Przewód zasilający nie powinien mieć mniejszej średnicy niż 1,5 mm<sup>2</sup> oraz przekrój powinien uwzględniać odległość klimatyzatora od źródła zasilania.
7. Napięcie zasilania nie powinno wahać się o więcej niż 5% w stosunku do napięcia nominalnego. Zbyt niskie napięcie może powodować ciągłe włączanie i wyłączanie się wentylatora, lub wentylator w ogóle się nie włączy. Długi czas pracy klimatyzatora na zbyt niskim lub wysokim napięciu może uszkodzić silnik.
8. Sterownik i przewody do niego prowadzące powinny znajdować się zdala od źródeł promieniowania elektrycznego i elektromagnetycznego. Minimalna odległość jaka powinna być zachowana to 30 cm. W przypadku występowania silnego pola elektromagnetycznego należy zastosować przewody ekranowane.
9. Woda doprowadzona do klimatyzatora musi być czysta, a jej ciśnienie powinno wynosić od 1 do 5 bar.
10. Programator w czasie pracy nie może być narażony na zewnętrzne warunki atmosferyczne, w tym na promieniowanie słoneczne, deszcz, burze itp. Programator z wbudowanymi czujnikami powinien znajdować się w miejscu najlepiej oddającym panujące warunki.
11. Każdorazowo podczas przeglądu i serwisu klimatyzatora należy koniecznie odłączyć zasilanie główne.
12. Zawsze spuszczać wodę ze zbiornika jeśli nie używasz klimatyzatora przez dłuższy czas. Pozwoli to uniknąć powstania bakterii oraz nieprzyjemnych zapachów.
13. Na linii zasilania wodnego powinien znajdować się zawór odcinający.
14. Na okres zimowy (również przymrozki) klimatyzator musi być opróżniony z wody i okryty pokrowcem ochronnym.
15. W trakcie wyładowań elektrycznych klimatyzator powinien być wyłączony z sieci elektrycznej ze względu na możliwe przepięcia. Sieć elektryczna powinna być zabezpieczona przeciw przepięciom.

## 5. Instrukcja montażu

1. Klimatyzator może być instalowany na ścianie bocznej (można użyć dyfuzora powietrza z funkcją swingu aby zwiększyć zasięg chłodzenia);
2. Klimatyzator może być zainstalowany na dachu. Kanał powietrzny przechodzi przez dach i jest zakończony wielokierunkowym dyfuzorem;
3. Na ścianie bocznej i dachu można montować jedną lub kilka jednostek dmuchających w jeden kanał powietrzny;
4. Porady dotyczące odpowiedniego doboru kanałów powietrznych:
  - a. Kanały powinny być wykonane ze stali nierdzewnej, ocynkowanej lub z plastiku.
  - b. Dyfuzor powietrza powinien znajdować się w najbardziej newralgicznym miejscu. Dyfuzor powinien być dobrany na podstawie ilości i szybkości przepływającego powietrza. Dyfuzor może być wykonany z aluminium lub drewna. Można stosować dyfuzor z pojedynczym i podwójnym rzędem krętek. Optymalny przepływ powietrza w dyfuzorze to 3 - 6 m/s.

## Instrukcja obsługi M / 2

- c. Średnica kanału powinna zależeć od ilości przepływającego powietrza, przepływ powietrza w początkowej części kanału wynosi 6 – 8 m/s, w środkowej 4 – 5 m/s, a w końcowej 3 – 4 m/s.
- d. Odpowiedni dobór kanału zapewnia większą ekonomię. Kanały powinny być również gładkie co zmniejsza hałas.
- e. Podczas projektowania i montażu kanałów powietrznych powinien być uwzględniony spręż wentylatora w klimatyzatorze.
- f. Staraj się aby kanał powietrzny przebiegał w linii prostej. Staraj się unikać użycia kolan do minimum.
- g. Jeżeli musisz użyć kanału powietrznego, staraj się aby był jak najkrótszy. Wydłużenie kanału powietrznego i dostawianie kolan wentylacyjnych powoduje spadek wydajności wentylatora – chłodzenia. Używając klimatyzatora do chłodzenia powierzchni otwartych używaj kratki wylotowej lub dyfuzora z funkcją swingu.
- h. Średnica kanału powinna zmniejszać się wraz ze wzrostem jego długości.
- i. Klimatyzator może być połączony z kanałem króćcem elastycznym.

Przykładowa instalacja:

### A) Montaż przy ziemi

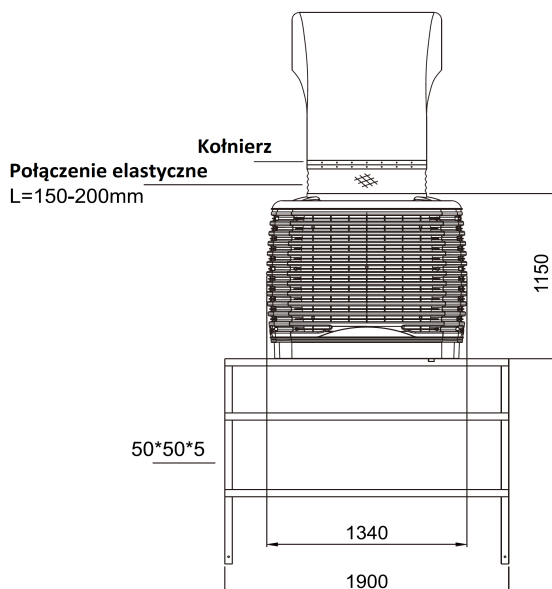

### B) Montaż na ścianie

# Instrukcja obsługi M / 2

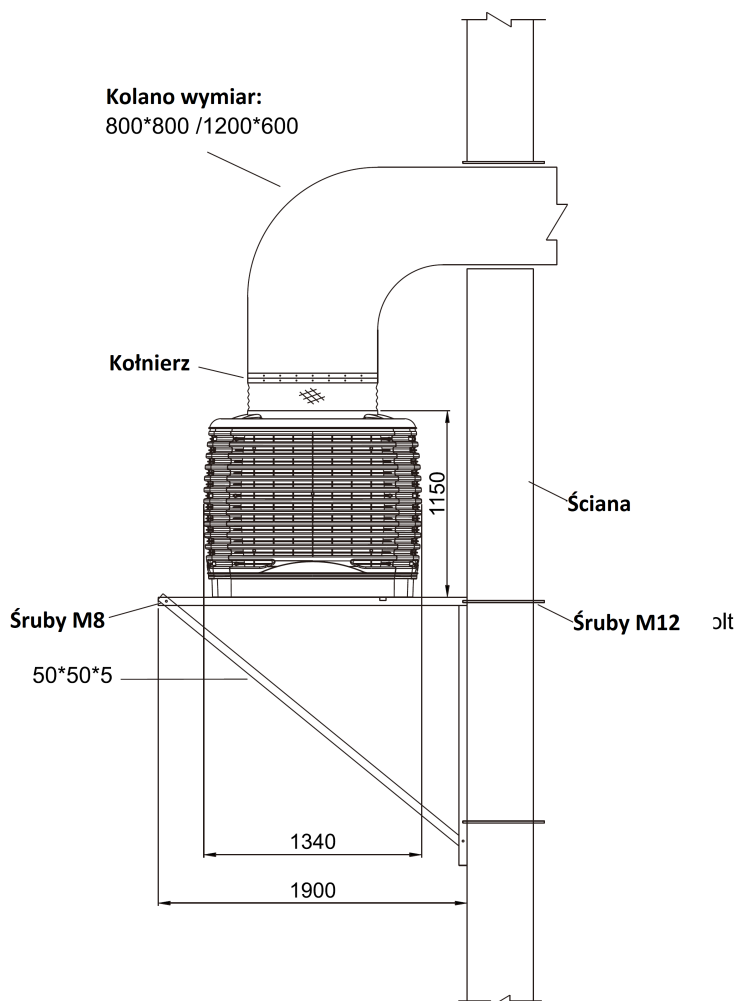
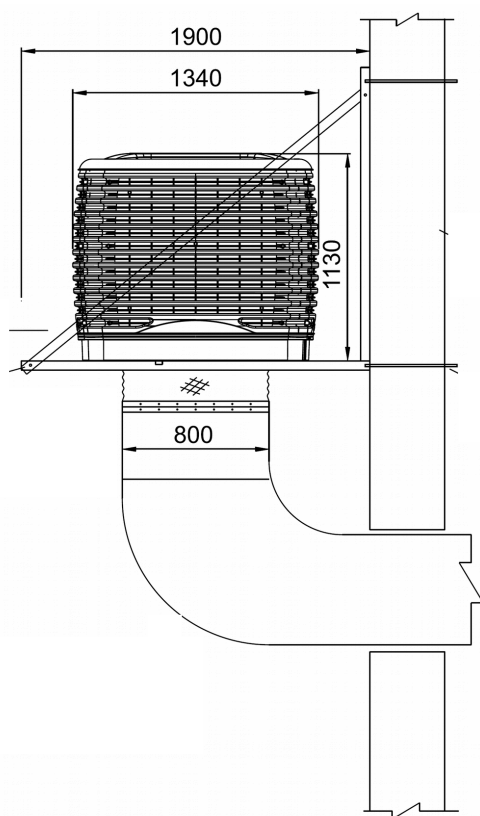
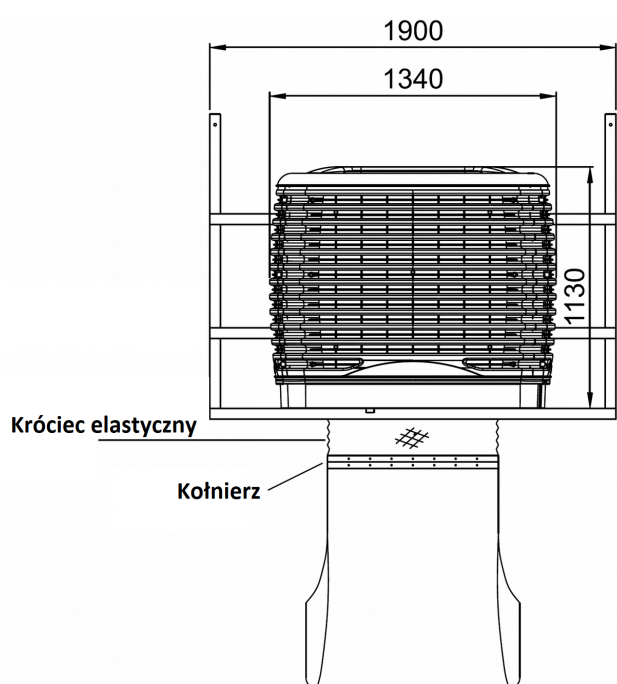

## Instrukcja obsługi M / 2

### C) Wymiary ramy wsporczej

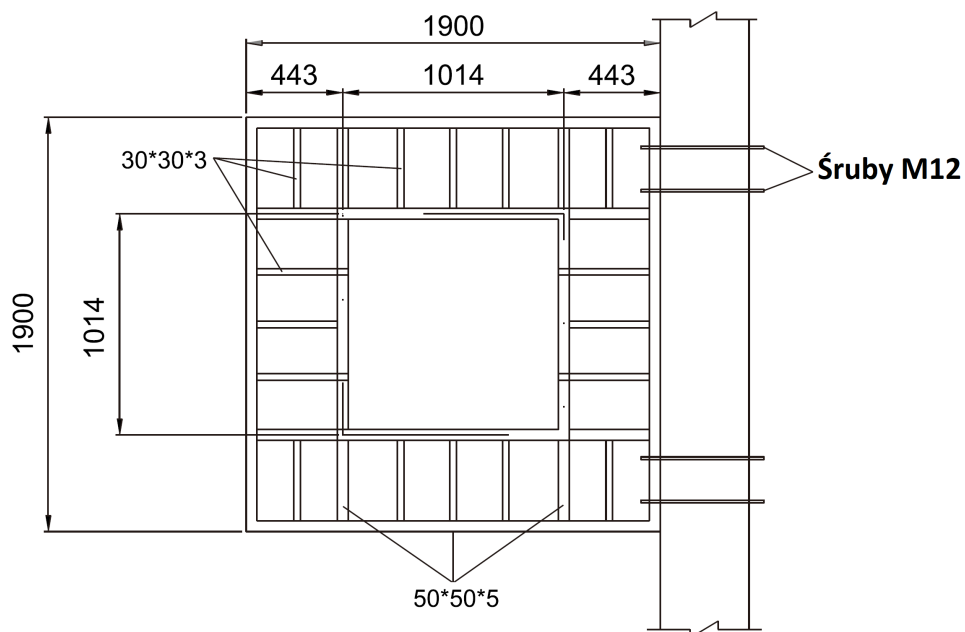

### D) Wymiary wylotu powietrza

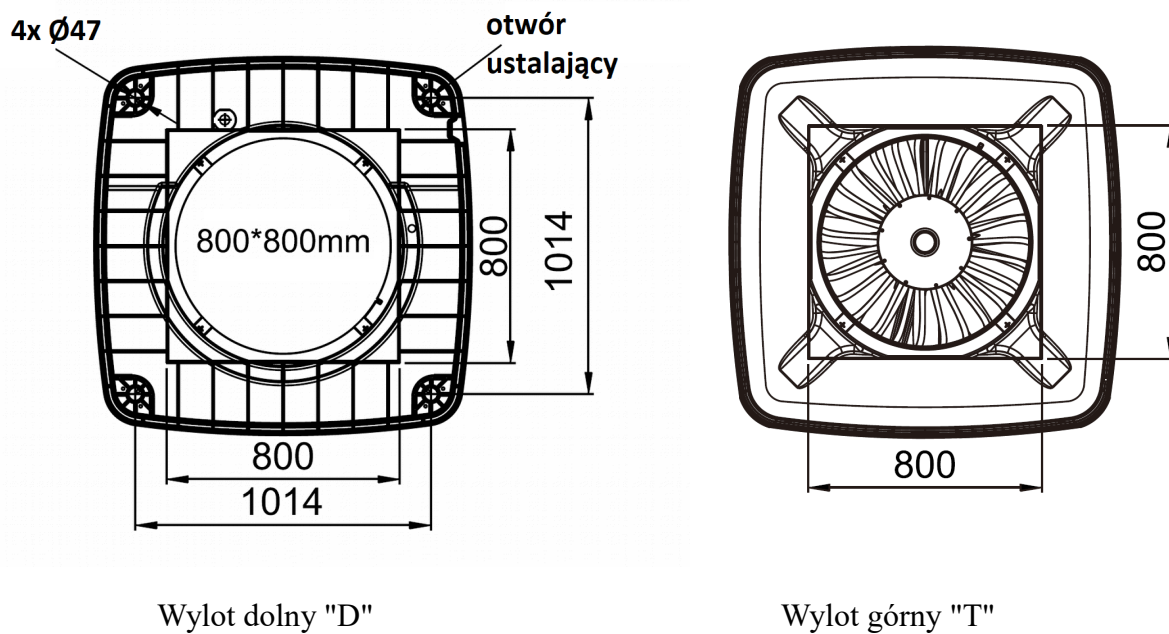

Wylot dolny "D"

Wylot górny "T"

## 6. Pierwsze uruchomienie

1. Sprawdź czy klimatyzator jest wypoziomowany?
2. Sprawdź czy w zbiorniku wody i klimatyzatorze nie znajdują się ciała obce?
3. Sprawdź czy układ zasilania wodnego nie przecieka?
4. Sprawdź czy fazy są prawidłowo podłączone(szczególnie ważne w urządzeniach 3 fazowych)?
5. Sprawdź czy napięcie jest prawidłowe?
6. Sprawdź kabel łączący klimatyzator i sterownik?
7. Sprawdź czy na wentylatorze nie znajdują się ciała obce?
8. Sprawdź czy klimatyzator nie wibruje w czasie pracy?
9. Sprawdź czy wężyk odwadniający jest podłączony do klimatyzatora?

## 7. Instrukcja obsługi

### 1. Stary pilot



#### 1.1 Włącz/wyłącz



(1)Przycisk  włącza i wyłącza klimatyzator.

(2)Przytrzymaj przycisk  przez 5 sekund, aby przywrócić ustawienia fabryczne (restart).

#### 1.2 Ustawianie zegara

Zanim zaczniesz korzystać z innych funkcji nastaw zegar. Zdjęcie 2-1 wskazuje godzinę 12:00. Postępuj następująco:

1. Naciśnij  , podświetli się godzina. Użyj  , żeby ją przestawić.

2. Naciśnij ponownie  , podświetlą się minuty. Użyj  , żeby je przestawić.

3. Naciśnij  kolejny raz. Ustawiona godzina zostanie zapamiętana.

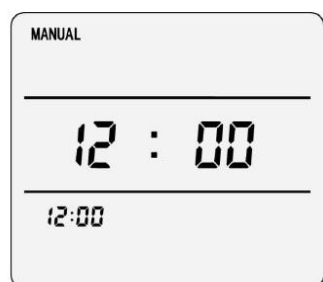

Zdjęcie 2-1pokazuje aktualny czas

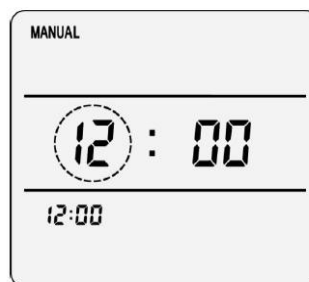

Zdjęcie 2-2 zmiana godziny



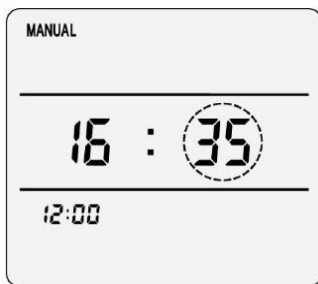



Zdjęcie 3-2 zmiana minut

### 1.3 Wentylator

Naciśnięcie  włącza i wyłącza funkcję wentylowania.

Naciśnięcie przycisku  włącza i wyłącza funkcję wydmuchu.



Po wybraniu funkcji wentylowania lub wydmuchu wentylator pracuje ze stałą prędkością.

Aby zwiększyć lub zmniejszyć prędkość wentylatora użyj .

**Uwaga:** aby ochronić silnik, podczas przełączania klimatyzatora z funkcji wentylowania w funkcję wydmuchu, albo z funkcji wydmuchu w funkcję wentylowania, wentylator trzeba zatrzymać na 25 sekund, a następnie można włączyć obroty w przeciwną stronę.

### 1.4 Chłodzenie

W funkcji chłodzenia uruchomiona jest pompa, która pobiera wodę ze zbiornika i zrasza wkłady.

Przyciśnięcie  włącza i wyłącza funkcję chłodzenia. Jeżeli po wciśnięciu  w zbiorniku jest niewystarczająca ilość wody, pompa zatrzyma się dopóki nie uzupełni się on wodą. Jeżeli podświetlona będzie ikona chłodzenia, oznaczać to będzie, że pompa wody nie pracuje.

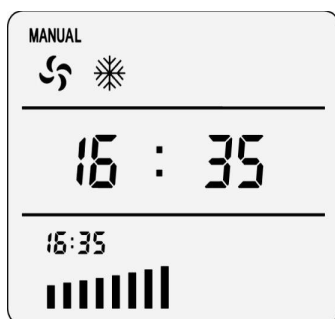

Zdjęcie 4-1 włączony wentylator i chłodzenie



Zdjęcie 4-2 pompa nie pracuje (zbyt niski poziom wody)

## 1.5 Czyszczenie

W czasie działania tej funkcji następuje spust wody ze zbiornika klimatyzatora oraz zamknięcie dopływu wody przez elektrozawór\*.

Przyciśnięcie  włącza i wyłącza funkcję czyszczenia.

Funkcja czyszczenia trwa 5 minut i wyłącza się automatycznie.

Podczas osuszania poziom wody bardzo szybko się obniża. Jeżeli klimatyzator w tym czasie ustawiony był na funkcję chłodzenia pompa przestanie pracować automatycznie i ponownie uruchomi się po napełnieniu zbiornika.

**UWAGA: Przed wyłączeniem urządzenia trzeba pozostawić pusty zbiornik klimatyzatora. W przypadku urządzenia z elektrozaworem trzeba wyłączyć funkcję chłodzenia, włączyć funkcję czyszczenia, a następnie po 5 minutach można wyłączyć urządzenie.**

**W przypadku urządzenia bez elektrozaworu trzeba ręcznie zamknąć dopływ wody, włączyć funkcję czyszczenia, a następnie po 5 minutach wyłączyć urządzenie.**

\* - jeżeli elektrozawór jest zamontowany.

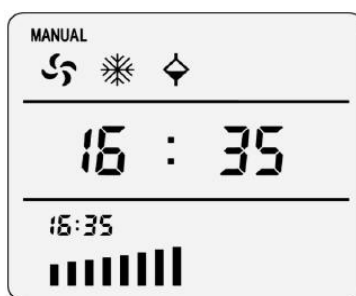

Zdjęcie 5-1 włączony wentylator, chłodzenie i funkcja czyszczenia

## 1.6 Auto-czyszczenie

Klimatyzator spuści brudną wodę i automatycznie dopuści świeżą.

Standardowy cykl auto-czyszczenia jest zaplanowany co 8 godzin. Naciśnij  aby wejść w

funkcję auto-czyszczenia, przytrzymaj  przez 3 sekundy, pojawią się dostępne cykle

osuszania 00 → 04 → 08 → 16 → 32 → 48 → 00 (w godzinach). Jeżeli funkcja zostanie ustawiona na 00 funkcja auto-czyszczenia zostanie anulowana.

W czasie ustawiania funkcji auto-czyszczenia na wyświetlaczu pojawi się wybrany aktualnie cykl (zdjęcie 6-1). Wybrany cykl zniknie z wyświetlacza po zakończeniu ustawiania auto-czyszczenia.

**Uwaga: Funkcja auto-czyszczenia działa kiedy włączona jest funkcja wentylatora i chłodzenia jednocześnie.**

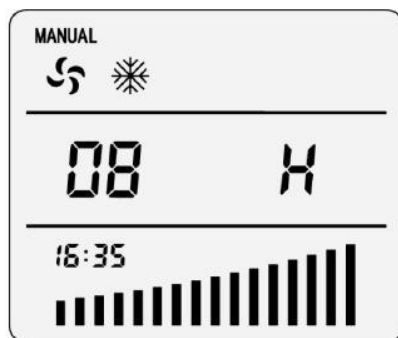

Zdjęcie 6-1 ośmio-godzinny cykl chłodzenia

## 1.7 Swing

Uwaga: Funkcja  jest dostępna tylko w klimatyzatorach wyposażonych w elektryczną kratkę rodmuchującą powietrza.

## 1.8 Timer

 włącza i wyłącza funkcję timera. Klimatyzator będzie pracował według ostatnich zaprogramowanych ustawień. Funkcja timer może pracować w dowolnym trybie pracy. W każdym z trybów pracy metody programowania są identyczne.

### a) Włączenie TIMERA

Postępuj zgodnie ze wskazówkami:

Naciśnij , wyświetlacz pokaże ‘--:--’. Podświetlony napis „ON” oznacza, że funkcja TIMER nie została ustawiona (zdjęcie 8-1).

Przyciśnij , --:-- zmieni się na 00:00. Godzina zostanie podświetlona (zdjęcie 8-2). Ustaw ją za

pomocą .

Przyciśnij , ponownie. Teraz zostaną podświetlone minuty (zdjęcie 8-3).

Ustaw je za pomocą .

Jeszcze raz przyciśnij . Programowanie zostanie zakończone, a wyświetlacz wskaże aktualny czas z napisem „ON” co oznacza, że Timer został ustawiony (zdjęcie 8-4).

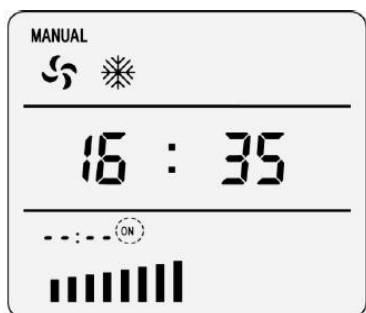

Zdjęcie 8-1 funkcja TIMERA jest włączona



Zdjęcie 8-2 ustawianie godziny

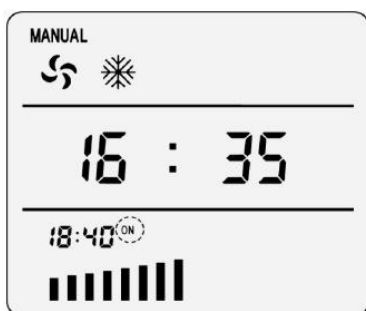

Zdjęcie 8-3 ustawianie minut

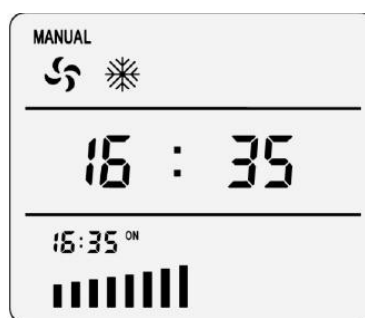



Zdjęcie 8-4 programowanie TIMERA zakończone



## b. Wyłączenie TIMERA

Postępuj zgodnie ze wskazówkami:

1) Przyciśnij , wyświetlacz pokaże np. „18:40”. Podświetlony napis „ON” oznacza, że klimatyzator włączy się o 18:40 (zdjęcie 8-5).

2) Przyciśnij , na wyświetlaczu pojawi się „--:--”. Podświetlony napis „OFF” oznacza, że funkcja wyłączenia TIMERA nie została włączona (zdjęcie 8-6).

3) Naciskając  ponownie „--:--”, zamieni się na 00:00. Podświetlona będzie godzina, użyj  aby ją ustawić (zdjęcie 8-7).

4) Naciśnij raz jeszcze , znika podświetlenie godzin a pojawia podświetlenie minut. Użyj  aby je ustawić (zdjęcie 8-8).

5) Przyciśnij  ponownie, aby zakończyć programowanie. Na wyświetlaczu pojawi się aktualny czas wraz z napisami „ON” i „OFF”. Oznacza to, że funkcja włączenia i wyłączenia TIMERA została ustawiona (zdjęcie 8-9).

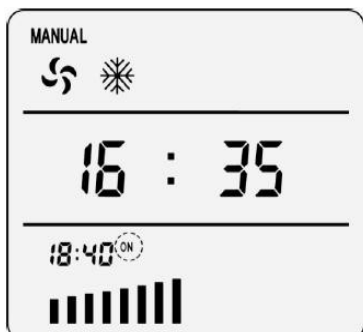

Zdjęcie 8-5 godzina włączenia klimatyzatora



Zdjęcie 8-6 funkcja wyłączenia TIMERA nie jest ustawiona

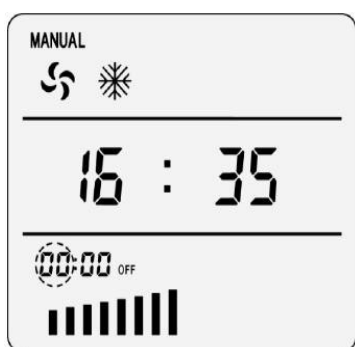

Zdjęcie 8-7 ustawianie godziny wyłączenia TIMERA

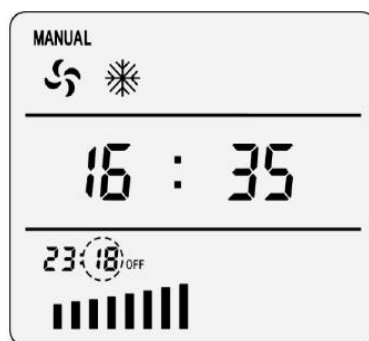

Zdjęcie 8-8 ustawianie minut wyłączenia TIMERA







Zdjęcie 8-9 zakończenie ustawiania TIMERA

### c) Wyłączenie funkcji TIMINGU

Postępuj zgodnie ze wskazówkami:

## Instrukcja obsługi M / 2

- 1) Przyciśnij , wyświetlacz wskaże 18:40, napis „ON” jest podświetlony. Oznacza to, że klimatyzator włączy się o 18:40 (zdjęcie 8-5).
- 2) Przyciśnij , wyświetlacz wskaże 23:18, napis „OFF” jest podświetlony. Oznacza to, że klimatyzator wyłączy się o 23:18 (zdjęcie 8-10).
- 3) Ponownie przyciśnij , wyświetlacz pokaże napisy „ON” i „OFF”, znak „--:--”, będzie podświetlony. Oznacza to, że funkcja TIMINGU została skasowana (zdjęcie 8-11).
- 4) Przyciśnij , funkcja TIMERA została anulowana, wyświetlacz nie wskazuje żadnych funkcji TIMERA lecz wyświetla aktualną godzinę (zdjęcie 8-12).

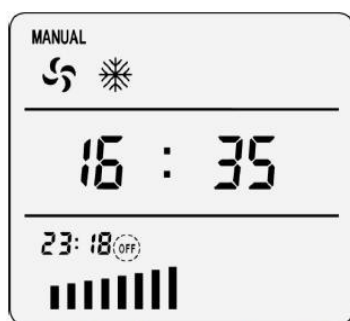

Zdjęcie 8-10 czas wyłączenie klimatyzatora

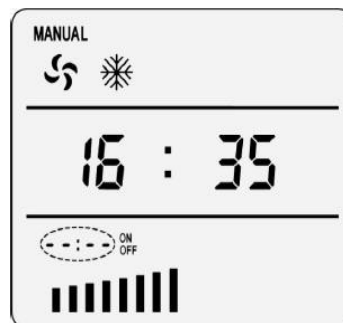

Zdjęcie 8-11 reset ustawień

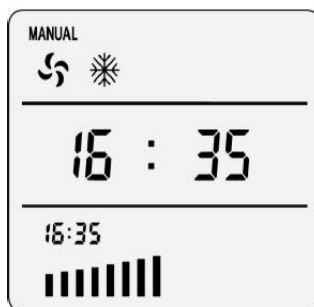

Zdjęcie 8-12 funkcja TIMERA została anulowana

## 1.9 Tryby pracy

**UWAGA:** Funkcja ta ma zastosowanie tylko w klimatyzatorach posiadających możliwość wykrywania temp. i wilgotności. Na urządzeniach nie posiadających tych funkcji wyświetlacz wskaże 0°C i 00% (zdjęcia 9-1 i 9-2).

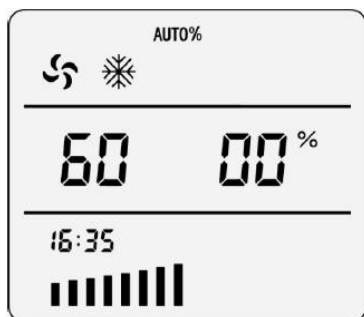

Zdjęcie 9-2 klimatyzator bez funkcji wykrywania wilgotności





Zdjęcie 9-1 klimatyzator bez funkcji wykrywania temperatury

Przytrzymanie  przez 3 sekundy pozwala przełączać klimatyzator między trybami:

MANUAL, AUTO°C, AUTO%.

### a) Tryb MANUAL

Na kontrolerze ściennym przyciskaj  dopóki w lewym górnym rogu wyświetlacza nie pojawi się napis „MANUAL”. Temperatura i wilgotność zostaną wyświetlone na ekranie. Jeżeli jest włączona funkcja wentylowania, wentylator będzie kręcił się ze stałą prędkością. Prędkość wentylatora będzie przedstawiona za pomocą kresek. Jeżeli w zbiorniku jest wystarczająca ilość wody wciśnij , aby uruchomić bądź wyłączyć pompę.

### b) Tryb AUTO°C

W trybie AUTO°C kontroler ścienny dostosuje prędkość wentylatora tak, aby utrzymywał zadaną temperaturę. Jeśli po włączeniu trybu AUTO°C, na wyświetlaczu pojawi się , AUTO°C, FAN i COOL, oznaczać to będzie że funkcja wentylowania i chłodzenia włączy się automatycznie. Użyj





, aby zmienić prędkość wentylatora.

Na zdjęciu 9-3 z lewej strony pokazana jest aktualna temp. wewnątrz. Z prawej strony wyświetlana jest pożądana temp. Funkcja chłodzenia i wentylowania jest włączona.

Zaprogramowana temp. w trybie AUTO°C to 25°C. Jeżeli chcemy ją zmienić należy

wcisnąć . Temp. do której będziemy dążyć zostanie podświetlona (zdjęcie 9-4).

Możemy ją zmienić wciskając . Następnie należy nacisnąć , aby zakończyć programowanie temp. Temp. została zmieniona na 23°C (zdjęcie 9-4).



Zdjęcie 9-3 tryb auto-temperatury



Zdjęcie 9-4 ustawianie temperatury

### c) Tryb AUTO%

W trybie AUTO% kontroler ścienny dostosuje prędkość wentylatora i pracę pompy do utrzymania zadanej wilgotności.

Jeśli po włączeniu trybu AUTO°C, na wyświetlaczu pojawi się AUTO°C, FAN i COOL, oznaczać

to będzie że funkcja wentylowania i chłodzenia włączy się automatycznie. Użyj  aby zmienić prędkość wentylatora.

Na zdjęciu 9-6 z prawej strony wyświetlona jest aktualnie panująca wilgotność, a z prawej wilgotność do której będzie dążył klimatyzator. Zaprogramowana wilgotność w trybie AUTO% to

60%. Jeżeli chcemy ją zmienić należy wcisnąć .

Wilgotność. do której będziemy dążyć zostanie podświetlona (zdjęcie 9-7). Możemy ją zmienić

wcisnąc . Następnie należy nacisnąć , aby zakończyć programowanie wilgotności.

Wilgotność docelowa została zmieniona na 57% (zdjęcie 9-8).

Można ustawić zakres: 0 – 99 %.



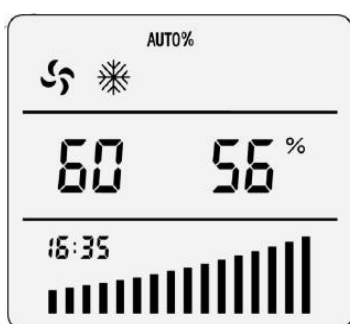

Zdjęcie 9-6 tryb auto-wilgotności

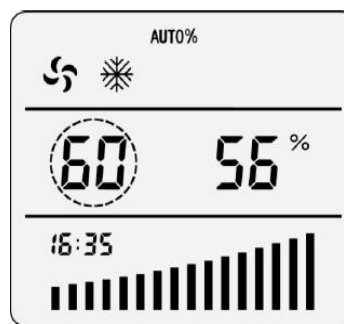

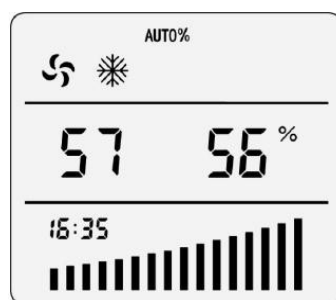

Zdjęcie 9-7 ustawianie wilgotności



Zdjęcie 9-8 zakończenie programowania

## 1.10 Chłodzenie wstępne

Klimatyzator posiada funkcję wstępnego chłodzenia padów, zanim przystąpi do chłodzenia właściwego. Funkcja chłodzenia wstępnego nie jest fabrycznie zaprogramowana.

Kiedy klimatyzator jest wyłączony wciskając jednocześnie przez 5 sekund  i  możemy włączyć lub wyłączyć funkcję chłodzenia (zdjęcie 10-1 i 10-2). Jeżeli funkcja chłodzenia jest włączona po wciśnięciu , klimatyzator będzie działał w następujący sposób:

- (1) Jeżeli poziom wody w zbiorniku jest zbyt niski, napełni się automatycznie. Podświetlona będzie ikona wentylatora (zdjęcie 10-3).
- (2) 2 minuty później włączy się pompa, która będzie podawać wodę na wkłady. Jeżeli poziom wody w zbiorniku ciągle będzie zbyt niski funkcja wstępnego chłodzenia zostanie zatrzymana, a wentylator zacznie dmuchać.
- (3) 1 minutę później zatrzyma się pompa, a wentylator będzie wciąż dmuchał.

**UWAGA:** Tryb wstępnego chłodzenia zostanie automatycznie zapisany i będzie można z niego korzystać przy kolejnym uruchomieniu klimatyzatora.

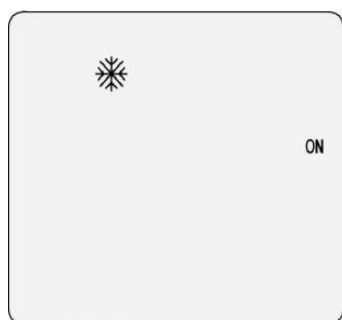

Zdjęcie 10-1 włączona funkcja chłodzenia wstępnego

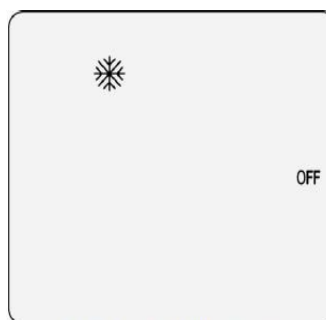

Zdjęcie 10-2 funkcja chłodzenia wstępnego wyłączona

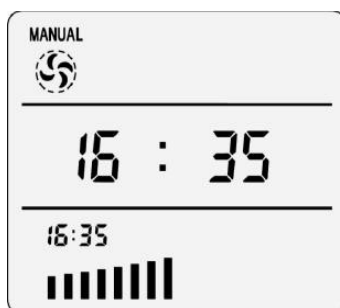



Zdjęcie 10-3 klimatyzator działający w funkcji chłodzenia wstępnego

## 1.11 Inteligentne czyszczenie

**UWAGA:** Funkcja ta nie jest dostępna we wszystkich klimatyzatorach. Mają ją tylko urządzenia posiadające funkcję wydmuchu. Zanim spróbujesz włączyć tę funkcję skontaktuj się ze sprzedawcą, czy zakupiony przez Ciebie klimatyzator posiada tę funkcję.

W czasie tej funkcji wentylator będzie kręcił się w przeciwną stronę, a wkłady będą zraszane. Tryb inteligentnego czyszczenia nie jest zaprogramowany fabrycznie.

Kiedy klimatyzator jest wyłączony przytrzymaj jednocześnie przez 5 sekund  i  aby włączyć funkcję inteligentnego czyszczenia. Jeżeli funkcja inteligentnego czyszczenia jest wyłączona po wciśnięciu , klimatyzator będzie działał w następujący sposób:

(1) Wentylator będzie kręcił się w przeciwną stronę i wydmuchiwał powietrze na zewnątrz.

Jeżeli włączona była funkcja wentylowania, wentylator zatrzyma się na 25 sekund. Później włączy się funkcja wydmuchu, w której wentylator kręci się w przeciwną stronę i wydmuchuje powietrze na zewnątrz.

Jeżeli w tym czasie włączona była funkcja chłodzenia zawór spustowy otworzy się automatycznie.

(2) 5 minut później zawór spustowy zamknie się automatycznie, a klimatyzator powróci do trybu pracy sprzed czyszczenia.

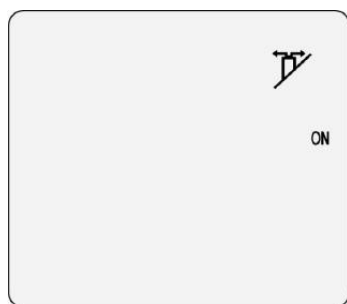

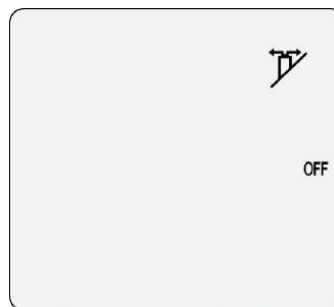

Zdjęcie 11-1 inteligentne  
czyszczenie włączone



Zdjęcie 11-2 inteligentne  
czyszczenie wyłączone

## 1.12 Osuszanie zbiornika po wyłączeniu

W trybie "Osuszania po wyłączeniu", gdy klimatyzator zostanie wyłączony nastąpi osuszenie wkładów celulozowych. Ta funkcja pozwala zwiększyć bezpieczeństwo przed bakteriami i glonami. Fabrycznie tryb jest wyłączony.

Gdy klimatyzator jest wyłączony, wciśnij  i  przez 5 sekund, aby włączyć/wyłączyć tę funkcję.

## 1.13 Porady

**Podświetlona ikonka chłodzenia** – (zdjęcie 4-2) oznajmia zbyt niski poziom wody w zbiorniku. Pompa przestaje pracować i ponownie uruchamia się kiedy w zbiorniku jest wystarczająca ilość wody.

**Podświetlona ikonka wentylowania** – (zdjęcie 10-3) oznajmia, że klimatyzator działa w funkcji chłodzenia wstępnego. Pompa będzie pracowała przez 1 minutę, a później wentylator włączy się automatycznie.

## 1.14 Możliwe problemy

„E1” – sygnalizuje, że zasilanie klimatyzatora jest nieprawidłowe (zdjęcie 14-1). Należy natychmiast odłączyć klimatyzator i sprawdzić zasilanie.

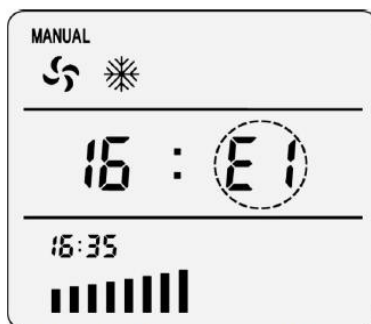

Zdjęcie 14-1 nieprawidłowe zasilanie

„E2” - sygnalizuje, że napięcie zasilania jest zbyt wysokie (większe niż 265V). Należy natychmiast odłączyć klimatyzator i sprawdzić napięcie.

„E3” - sygnalizuje, że napięcie zasilania jest zbyt niskie (mniejsze niż 140V) lub zanikła jedna z faz. Należy natychmiast odłączyć klimatyzator i sprawdzić napięcie.

„E8” – oznacza, że klimatyzator nie może wykryć sygnału ze sterownika. Wyłącz klimatyzator i spróbuj ponownie nawiązać połączenie kontrolerem ściennym.

„E9” – oznacza problem w zasilaniu wodnym. Jeżeli w ciągu 15 minut zbiornik się nie napełni należy wyłączyć funkcję chłodzenia i sprawdzić linię zasilającą.

Uruchom ponownie funkcję chłodzenia. Jeśli przyczyną niedoboru wody był zbyt mały jej przepływ, zbiornik ponownie napełni się.

#### **UWAGA!**

**1. W czasie ciągłej pracy klimatyzatora należy pamiętać o okresowym – jeden raz dziennie- spuszczeniu wody w celu oczyszczenia zbiornika wody z zanieczyszczeń. Czysta woda przedłuża trwałość wkładów chłodzących. Aby zapobiec powstawaniu bakterii typu Legionella, oraz innych pleśni grzybów, należy każdorazowo po zakończonej pracy spuścić wodę z klimatyzatora i osuszyć wkłady celulozowe.**

**2. Po każdorazowym wyłączeniu urządzenia z prądu należy od nowa zaprogramować sterownik.**

## 2. Nowy pilot

Instrukcja obsługi nowego panelu

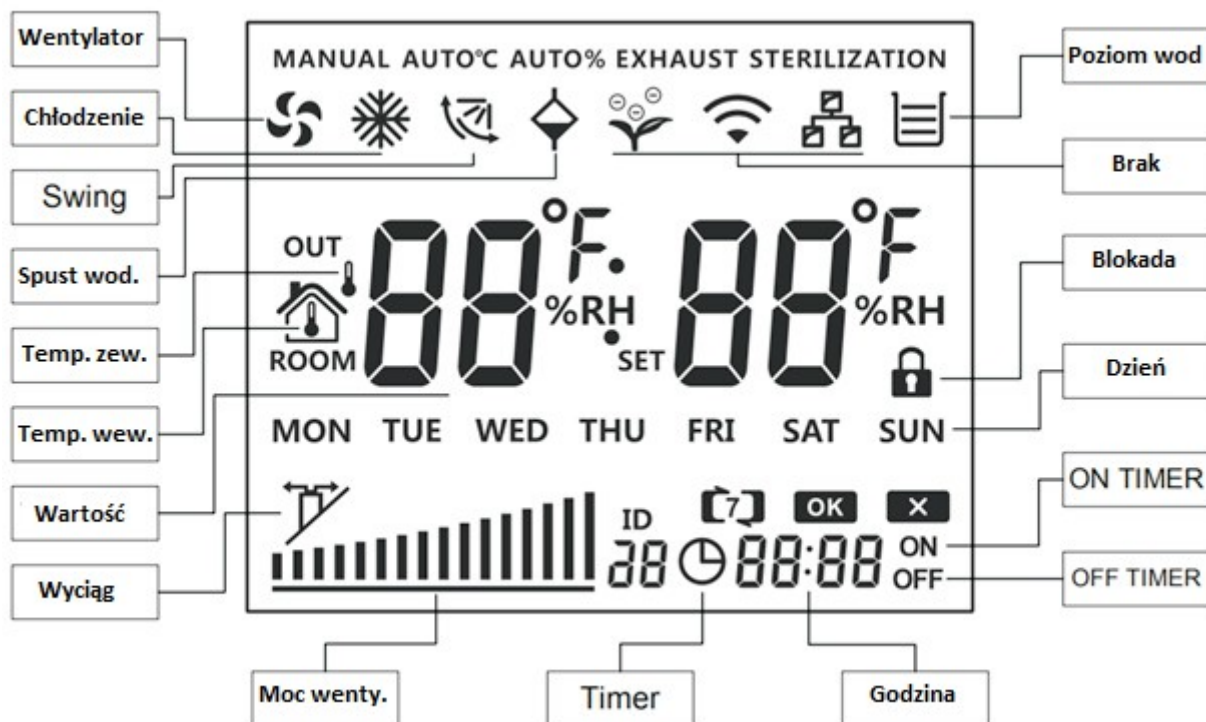
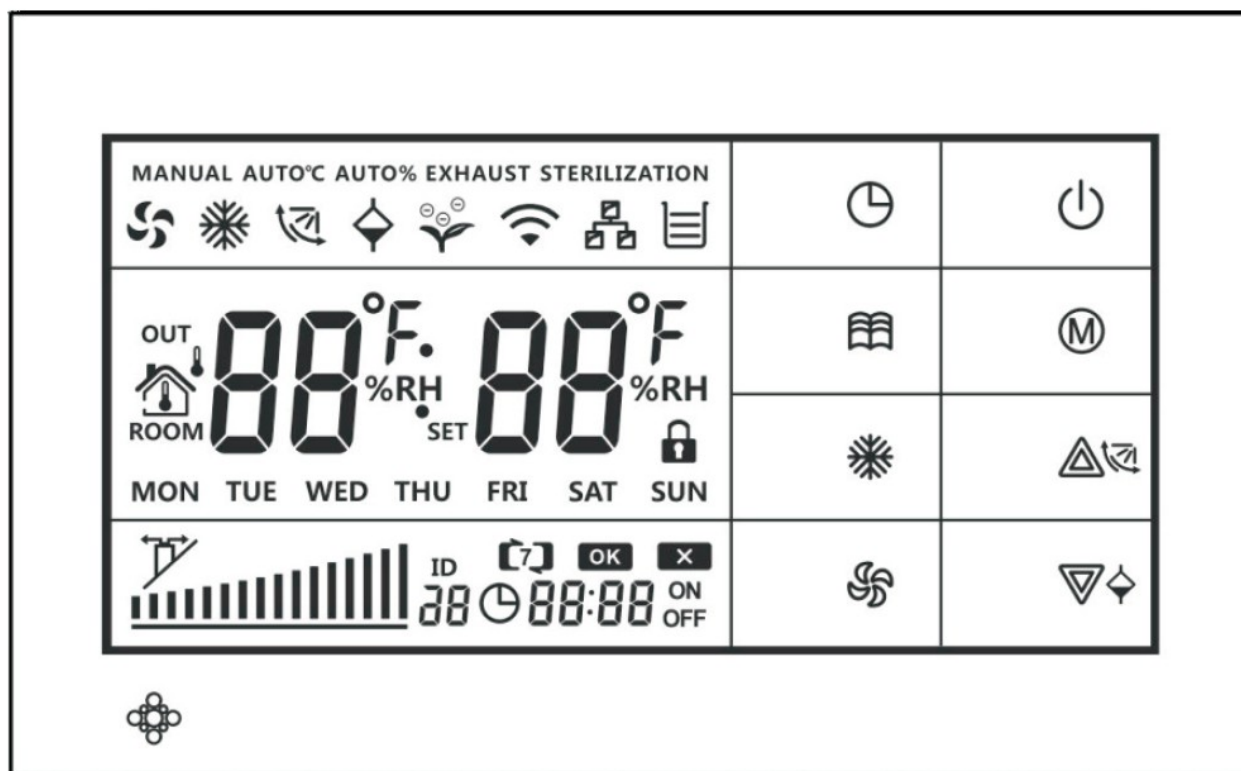

## Opis przycisków













Przycisk	Funkcje podstawowe	Funkcje dodatkowe
	ON/OFF	Przytrzymaj przez 5 sekund, żeby przywrócić ust. fabryczne
	Mode	
	W górę	Przytrzymaj przez 3 sekundy aby włączyć/wyłączyć SWING
	W dół	Przytrzymaj przez 3 sekundy aby wł./wył. spust wody
	Timer	Przytrzymaj przez 3 sekundy aby ustawić czas
	Ustawienia	
	Chłodzenie	
	Wentylacja	

## 1. Włączanie/wyłączanie klimatyzatora

Wciśnij przycisk , aby włączyć/wyłączyć klimatyzator

## 2. Ustawienie zegara

Ustaw zegar na panelu przed przejściem do kolejnych ustawień. Gdy klimatyzator zostanie włączony pokaże obraz jak na zdjęciu 2-1. Ustaw czas zgodnie z instrukcją:

- 2.1. Przytrzymaj przycisk  przez 3 sekundy, godzina zacznie migać, ustaw za pomocą  i  (2-2).
- 2.2. Wciśnij , minutnik zacznie migać. Ustaw za pomocą  i  (2-3).
- 2.3. Wciśnij , sekundnik zacznie migać. Ustaw za pomocą  i  (2-4).
- 2.4. Wciśnij , dzień tygodnia zacznie migać. Ustaw za pomocą  i  (2-5).
- 2.5. Wciśnij  aby zapisać wprowadzone zmiany.



Zdjęcie (2-1)



Zdjęcie (2-2)



Zdjęcie (2-3)

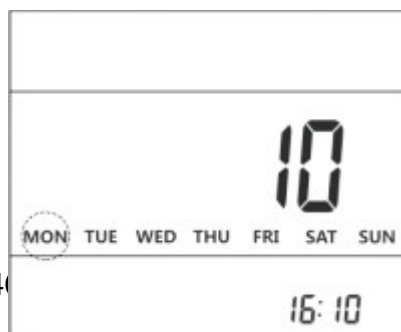



Zdjęcie (2-4)

Zdjęcie (2-5)

### 3. Wentylacja

Włączenie funkcji wentylacji spowoduje załączenie samego wentylatora, bez chłodzenia.

Wciśnij przycisk , żeby włączyć/wyłączyć wentylację.

Żeby zmniejszyć lub zwiększyć poziom prędkości wentylatora wciśnij  lub .



Zdjęcie (3-1)

### 4. Chłodzenie

Chłodzenie odbywa się poprzez załączenie pompy wody i podanie wody na wkłady celulozowe.

Wciśnij , aby włączyć/wyłączyć funkcję chłodzenia.

Kiedy użytkownik wciśnie przycisk  jak poziom wody będzie zbyt niski ikonka śnieżki będzie migać i pompa wody się nie załączy. Wtedy klimatyzator nie będzie chłodził powietrza.

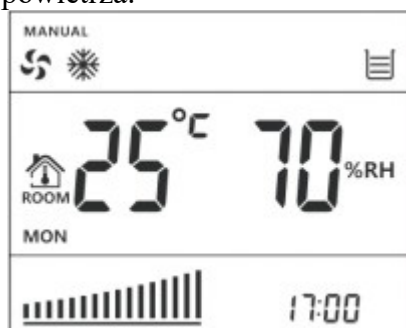

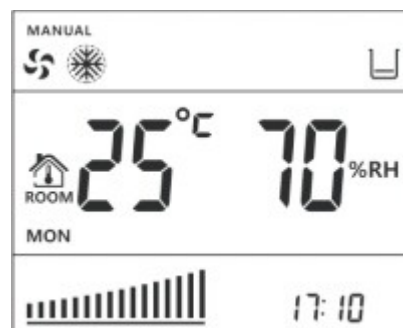

Zdjęcie (4-1) Zbiornik wody pełny





Zdjęcie (4-2) Zbiornik wody pusty

### 5. Spust wody

Funkcja spustu wody oznacza, że brudna i zakamieniona woda zostanie spuszczone z zbiornika wody poprzez elektrozawór.

Przytrzymaj przycisk   przez 3 sekundy aby włączyć/ wyłączyć funkcję spustu wody.

Przytrzymaj przycisk   przez 3 sekundy. Wtedy włączy się funkcja spustu. Ikona spustu wody pojawi się na wyświetlaczu. Funkcja trwa przez 4 minuty i następnie się wyłącza. Poziom wody się obniża w zbiorniku i zostaje wyłączona pompa wody w celu ochrony przed suchobiegiem. Pompa się załączy automatycznie po zakończonym trybie spustu oraz po ponownym napełnieniu zbiornika.

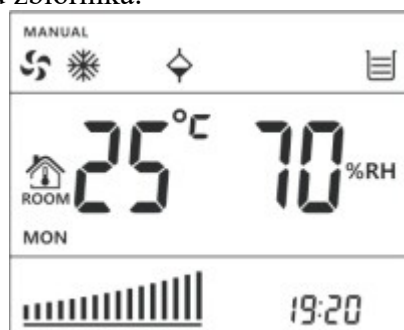

Zdjęcie (5-1) Włączona wentylacja, chłodzenie oraz spust wody

## 6. SWING

Ta funkcja załącza zasilanie do kratki rozdmuchującej powietrze (kratka elektryczna musi być zamocowana i podłączona do klimatyzatora). Jeżeli kratka nie jest zamocowana włączenie tej funkcji nic nie spowoduje.

Przytrzymaj przycisk  przez 3 sekundy aby załączyć funkcję

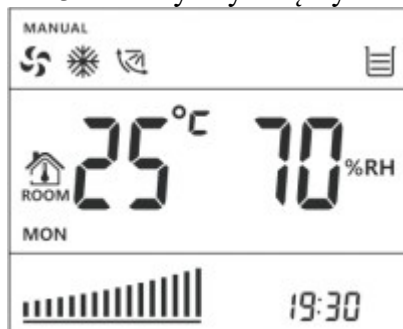



Zdjęcie (6-1) załączona funkcja SWING

## 7. MODE

Wciśnij przycisk , żeby przełączać tryby pracy: MANUAL (ręczny), AUTO\*C MODE (pilnowanie temperatury), AUTO% MODE (pilnowanie wilgotności) oraz EXHAUST MODE (wyciąganie powietrza).

### 7.1. MANUAL MODE (tryb ręczny)

Przytrzymaj przycisk  aż nie pojawi się MANUAL na wyświetlaczu. Pojawi się również temperatura wewnątrz i na zewnątrz oraz wilgotność względna.



Wciśnij przycisk  aby włączyć wentylację.





Wciśnij przycisk  aby włączyć chłodzenie.



### 7.2. AUTO\*C (pilnowanie temperatury)

W trybie AUTO\*C sterownik automatycznie będzie ustawiał prędkość wentylatora i załączał pompę wody, aby utrzymać temperaturę taką jaka została ustawiona.

W trybie AUTO\*C na wyświetlaczu pojawią się ikony AUTO\*C, wentylatora oraz chłodzenia, wentylator i chłodzenie będą załączane automatycznie.

Po załączeniu tego trybu na wyświetlaczu będzie migać docelowa temperatura, można ją zmienić wciskając  i  i następnie zatwierdzając przyciskiem .

Aby ponownie zmienić temperaturę docelową przytrzymaj  póki temperatura nie zacznie migać i przyciskami  i  ustaw temperaturę, a następnie zapisz ponownie wciskając .

Uwagi: W tym trybie prędkość wentylatora ustawiana jest automatycznie, natomiast strzałkami  i  można ustawić maksymalną prędkość wentylatora jaką sterownik będzie mógł sobie dobrać.

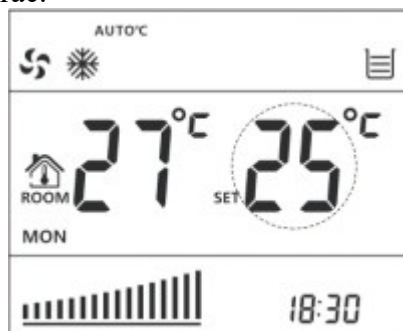





Zdjęcie (7-1) ustawiony tryb pilnowania temperatury AUTO\*C

### 7.3. AUTO% (pilnowanie wilgotności)

W trybie AUTO% sterownik będzie tak ustawiał wentylator i pompę wody aby utrzymać zadaną wilgotność w pomieszczeniu.

W trybie AUTO% na wyświetlaczu pojawią się ikony AUTO%, wentylatora oraz chłodzenia, wentylator i chłodzenie będą załączane automatycznie.



Tak jak na zdjęciu 7-2 zadana wilgotność będzie migać, ustaw parametr przyciskami  i  a następnie zatwierdź ustawienie przyciskiem , tak jak na zdjęciu 7-3.



Zdjęcie 7-2





Zdjęcie 7-3

Uwagi: W tym trybie prędkość wentylatora ustawiana jest automatycznie, natomiast strzałkami  i  można ustawić maksymalną prędkość wentylatora jaką sterownik będzie mógł sobie dobrać.

### 7.4. Wyciąg

W trybie wyciągu klimatyzator działa jak wentylator wyciągowy.

Wciśnij przyciski  i , aby wyregulować prędkość wentylatora.

Uwagi: Tryb wyciągu jest dostępny tylko w klimatyzatorach z inwerterem. W celu ochrony silnika pomiędzy przełączaniem obrotów z nawiewania na wyciąg wprowadzony jest timer 25 sekund na zatrzymanie wentylatora.





Zdjęcie 7-4











## 8. Timer

Załączona funkcja timera może sterować pracą klimatyzatora w czasie

### 8.1. Załączenie funkcji timera (Timer ON):

- Wciśnij przycisk  (zdjęcie 8-1), ikona timera będzie migać, na wyświetlaczu pokaże się --:-- co oznacza że czas załączenia (Timer on) nie jest ustawiony. Użytkownik może ustawić 6 różnych trybów Timera (można przełączać pomiędzy

grupami przyciskiem , poniżej pokazano jak dalej ustawić czas załączenia Timera).

- b) Wciśnij przycisk , --:-- zmieni się na 00:00 jak na zdjęciu 8-2, godzina będzie migać i wciśnij  i  aby ją zmienić.
- c) Ponownie wciśnij , aby przejść do ustawienia minuty załączenia. Ustaw minuty strzałkami jak na zdjęciu 8-3
- d) Zatwierdź przyciskiem . Minuty przestaną migać i pojawi się komunikat **OK** jak na zdjęciu 8-4. Jeżeli ten czas ma obowiązywać dla wszystkich dni tygodnia tak samo to zatwierdź przyciskiem , jeżeli ten timer ma być ustawiony dla różnych dni tygodnia to przejdź do podpunktu 5.
- e) W trakcie migania **OK** strzałkami  i  wybierz dany dzień tygodnia i przyciskiem , dodaj bądź usuń z trybu timera.
- f) Po ustawieniu dni tygodnia strzałkami zaznacz **OK** (zdjęcie 8-4) i wciśnij  aby zakończyć ustawienia załączenia przez timer. Po zatwierdzeniu wyświetlacz pokazuje obecny czas i ikonkę timera.



Zdjęcie 8-1



Zdjęcie 8-2



Zdjęcie 8-3



Zdjęcie 8-4





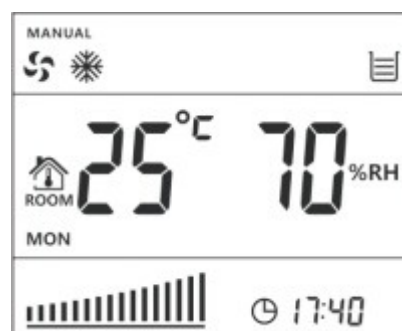

Zdjęcie 8-5









Zdjęcie 8-6

## 8.2. Wyłączenie klimatyzatora przez Timer (Timer OFF)

Załączona funkcja będzie wyłączać klimatyzator o ustawionych godzinach:

- a) Wciśnij przycisk  (zdjęcie 8-7), aż pokaże się ikonka „turn off 1”, --:-- oznacza że funkcja nie jest ustawiona. Użytkownik może ustawić 6 różnych trybów Timera (można przełączać pomiędzy grupami przyciskiem , poniżej pokazano jak dalej ustawić czas załączenia Timera).
- b) Wciśnij przycisk , --:-- zmieni się na 00:00 jak na zdjęciu 8-8, godzina będzie migać i wciśnij  i  aby ją zmienić.

- c) Ponownie wcisnij , aby przejść do ustawienia minuty wyłączenia. Ustaw minuty strzałkami jak na zdjęciu 8-9.
- d) Zatwierdź przyciskiem . Minuty przestaną migać i pojawi się komunikat **OK** jak na zdjęciu 8-10. Jeżeli ten czas ma obowiązywać dla wszystkich dni tygodnia tak samo to zatwierdź przyciskiem , jeżeli ten timer ma być ustawiony dla różnych dni tygodnia to przejdź do podpunktu 5.
- e) W trakcie migania **OK** strzałkami  i  wybierz dany dzień tygodnia i przyciskiem , dodaj bądź usuń z trybu timera.
- f) Po ustawieniu dni tygodnia strzałkami zaznacz **OK** (zdjęcie 8-4) i wcisnij  aby zakończyć ustawienia wyłączenia przez timer. Po zatwierdzeniu wyświetlacz pokazuje obecny czas i ikonę timera.



Zdjęcie 8-7



Zdjęcie 8-8



Zdjęcie 8-9



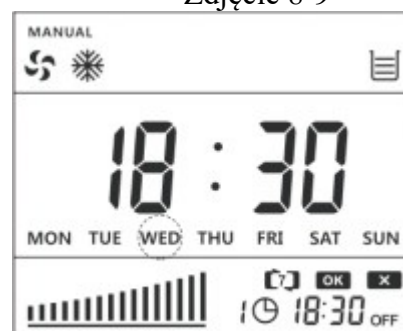

Zdjęcie 8-10







Zdjęcie 8-11

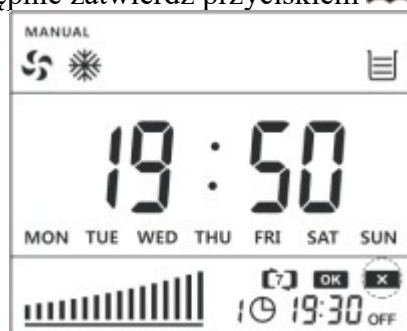

### 8.3. Wyłączenie Timera

- a) Wyłączenie jednej grupy timerów  
Podczas ustawiania Timera załączenia czy wyłączenia, w momencie wyboru zatwierdzenia **OK** wybierz ikonę **X** i zatwierdź przyciskiem . Zdjęcie 8-12.
- b) Wyłączenie całej grupy timerów  
W punkcie ze zdjęcie 8-1, przytrzymaj przycisk aż pojawi się obraz jak ze zdjęcia 8-13, następnie zatwierdź przyciskiem .



## 9. MODE

Gdy klimatyzator jest wyłączony wciśnij jednocześnie  i , wyświetlacz pokaże „P” na ekranie (zdjęcie 9-1). Aby wejść w tryb ustawień zaawansowanych wciśnij i przytrzymaj przyciski  i .

Po wejściu w tryb zaawansowanych ustawień wybierz strzałkami tryb, który cię interesuje (od P01 do P12), wciśnij  aby wybrać ten tryb i strzałkami  i  ustaw żądaną wartość trybu.

Po ustawieniu wszystkich potrzebnych trybów pracy wciśnij przycisk , aby zapisać zmiany lub zaczekaj chwilę na zapisanie się wartości.



Zdjęcie 9-1

Tabela z ustawieniami zaawansowanymi:

Numer	Nazwa	Opis	Ustawienie fabryczne
P01	Automatyczne czyszczenie	Użytkownik może ustawić automatyczne czyszczenie co wybraną ilość godzin. Od 0 do 120 godzin. 0 – oznacza funkcję wyłączoną. 8 – oznacza że po 8 godzinach pracy nastąpi spust wody.	0 godzin
P02	Wstępne zmaczanie wkładów	Wyłączone (OFF) lub włączone (ON)	OFF
P03	Inteligentne czyszczenie	Wyłączone (OFF) lub włączone (ON)	OFF
P04	Czyszczenie przy wyłączeniu	Wyłączone (OFF) lub włączone (ON)	OFF
P05	Automatyczny start	Wyłączone (OFF) – klimatyzator po zaniku napięcia	OFF

## Instrukcja obsługi M / 2

		nie załączy się automatycznie Włączone (ON) – klimatyzator po zaniku napięcia załączy się automatycznie w takim trybie jak był ustawiony	
P06	Czas spustu wody	Użytkownik może ustawić od 60 do 600 sekund czas spustu wody	240 sekund
P07	Temperatura załączania pompy w trybie AUTO*C	Użytkownik może ustawić od 0 do 30 *C. Jeżeli temperatura na zewnątrz jest mniejsza o ustawioną wartość od zadanej temperatury wewnątrz to pompa wody zostanie wyłączona.	3*C
P08	Kontrola prędkości wentylatora w trybie AUTO*C i AUTO%	Użytkownik może ustawić od 0 do 2. Gdy klimatyzator jest w trybie AUTO*C, gdy temperatura wewnątrz jest niższa niż zadana lub w trybie AUTO% wewnętrzna temperatura jest wyższa niż zadana temperatura: 0 – prędkość wentylatora jest obniżana automatycznie 1 – wentylator jest zatrzymany 2 – prędkość wentylatora jest stała	0
P09	Histereza temperatury	Użytkownik może ustawić od 0 do 10*C Dodatkowy parametr sterujący załączaniem/wyłączaniem klimatyzatora w trybie AUTO*C.	0*C
P10	Histereza wilgotności	Użytkownik może ustawić od 0 do 30%. Dodatkowy parametr sterujący załączaniem/wyłączaniem klimatyzatora w trybie AUTO*C.	0%
P11	Sygnał dźwiękowy	Wyłączone (OFF) lub włączone (ON)	ON
P12	Adres urządzenia	Użytkownik może ustawić od 0 do 32	0

### 9.1. Automatyczne czyszczenie

Gdy klimatyzator pracuje w ciągłym trybie wentylacji i chłodzenia co wyznaczoną ilość godzin nastąpi spust wody. Wartością fabryczną jest 0 godzin (funkcja wyłączona).

### 9.2. Wstępne namaczanie wkładów

W tej funkcji pompa pompuje wodę na wkłady przez 1 minutę przed załączeniem wentylatora.

### 9.3. Inteligentne czyszczenie

W tej funkcji nastąpi załączenie trybu wyciągania i spustu wody jednocześnie, aby oczyścić miskę wodną i filtry powietrza.

### 9.4. Spust wody po wyłączeniu

W tej funkcji nastąpi spust wody po wyłączeniu urządzenia.

### 9.5. Automatyczny restart

W razie zaniku napięcia klimatyzator się automatycznie zrestartuje jak ta funkcja jest włączona.

### 9.6. Czas włączenia spustu

Można ustawić czas trwania spustu wody od 60 do 600 sekund.

**9.7. Temperatura załączania pompy w trybie AUTO\*C**

Załącza pompę wody w zależności od temperatury

**9.8. Kontrola prędkości wentylatora w trybie AUTO\*C i AUTO%**

Funkcja ustawienia prędkości wentylatora w trybach AUTO

**9.9. Histereza temperatury**

Jak w tabeli powyżej

**9.10. Histereza wilgotności**

Jak w tabeli powyżej

**9.11. Sygnał dźwiękowy**

Można wyłączyć sygnał dźwiękowy sterownika

**9.12. Blokada sterownika**

Blokadę można wyłączyć załączając przytrzymując przycisk  przez 5 sekund

**10. Wskazówki dla użytkownika i kody błędów**

**10.1. Migająca ikonka śnieżki **

Oznacza, że w zbiorniku wody jest niewystarczająca ilość wody  lub czujnik poziomu wody jest uszkodzony. Pompa wody wtedy nie pracuje, żeby się nie zatarła.

**10.2. Migająca ikonka wentylatora **

Oznacza, że klimatyzator jest w trybie wstępnego zmaczania wkładów celulozowych i po minucie przestanie migać, a wentylator się załączy.

**10.3. Kody błędów klimatyzatora**

Kod błędu	Opis	Przyczyna	Rozwiązanie
E1	Nadmiarowy prąd	1. Zablokowany silnik 2. Zużyte łożyska 3. Zwarcie uzwojenia	Sprawdź silnik wentylatora
E2	Nadmiarowe napięcie	Przebieżenie w sieci	Sprawdź zasilanie
E3	Spadek napięcia	Spadek napięcia w sieci	Sprawdź zasilanie
E4	Przegrzanie modułu falownika (tylko w inwerterach).	Złe odprowadzenie ciepła do radiatora.	Sprawdź połączenie modułu falownika z radiatorem
E5	Niewykorzystane		
E6	Błąd naładowania kondensatorów	1. Zepsuty kondensator 2. Zepsuty moduł falownika	Wymień/napraw płytę główną
E7	Mała pojemność kondensatorów	1. Zimny lut na kondensatorze 2. Kondensator zepsuty 3. Złe napięcie zasilania	Sprawdź napięcie zasilania oraz wymień/napraw płytę główną
E8	Błąd komunikacji klimatyzator - sterownik	1. Uszkodzony przewód sterujący 2. Zbyt długi przewód	Sprawdź połączenie i długość przewodu sterującego lub wymień

## Instrukcja obsługi M / 2

		sterujący 3. Uszkodzona płyta główna	płyte główną/sterownik
E0	Błąd komunikacji klimatyzator - sterownik	1. Uszkodzony przewód sterujący 2. Zbyt długi przewód sterujący 3. Uszkodzona płyta główna	Sprawdź połączenie i długość przewodu sterującego lub wymień płytę główną/sterownik

## 8. Konserwacja

Przed jakimikolwiek pracami konserwacyjnymi należy odłączyć zasilanie elektryczne od klimatyzatora!

1. Klimatyzator w czasie pracy powinien być regularnie czyszczony aby zapobiec osadzeniu się brudu i kamienia. Brud osadzający się na filtrach wstępnych może zablokować przepływ powietrza i spadek wydajności klimatyzatora.
2. Wkłady celulozowe powinny być regularnie czyszczone, aby zapewnić maksymalny efekt chłodzenia. Do ich czyszczenia nie używaj wody cieplejszej niż 40°C.
3. Aby zapobiec rozwojowi bakterii w czasie kiedy urządzenie nie pracuje woda powinna być spuszczana. W miejscach o wysokim poziomie zakurzenia i zaśmiecenia należy stosować pokrowce ochronne na jednostkę zewnętrzną w czasie kiedy klimatyzator nie jest przez dłuższy czas użytkowany.
4. Klimatyzator posiada funkcję samoczyszczenia (w opcji na życzenie).
5. Zalecamy czyszczenie wkładów celulozowych raz w miesiącu (Nie dotyczy to klimatyzatorów z funkcją samoczyszczenia).
6. Szczegółowy wykaz czynności konserwacyjnych można uzyskać po kontakcie z producentem.

## 9. Problemy i ich rozwiązywanie

Nr	Symptom	Przyczyna	Naprawa
1	Klimatyzator nie włącza się lub nie tłoczy powietrza	Brak zasilania elektrycznego: Spalony bezpiecznik Przerwany obwód elektryczny	Sprawdzić zasilanie: Wymienić bezpiecznik Sprawdź przewody
		Przeegrzany silnik	Spróbuj włączyć klimatyzator po ostygnięciu silnika
		Silnik uszkodzony	Wymień silnik
		Zepsuty kondensator.	Wymień kondensator.
2	Klimatyzator włącza się lecz tłoczy zbyt mało chłodnego powietrza	Niewystarczająca wymiana powietrza	Zamontuj dodatkowe wentylatory wyciągowe
		Wkłady celulozowe są niewystarczająco zmoczone: Zabrudzone wkłady Suche miejsca na wkładach Nie działa pompa Przerwane podłączenie wody	Sprawdź system dystrybucji wody: Wyczyść lub wymień wkłady Sprawdź poziom wody Wyczyść lub wymień pompę Sprawdź podłączenie wody oraz czy nie ma wycieków
3	Nieprzyjemny zapach	Bрудna lub stara woda w zbiorniku	Osusz i wymyj zbiornik
		Wkłady zatkane lub brudne	Wymień wkłady

## Instrukcja obsługi M / 2

		Wkłady nie zostały całkowicie zroszone przed włączeniem funkcji chłodzenia	Włącz pompę zanim uruchomisz wentylator
4	Pukanie, stukanie, drżenie lub inne niepokojące dźwięki	Poluzowane części	Dokręć poluzowane części
		Luźny wentylator	Sprawdź, dokręć a w razie potrzeby wymień wentylator
5	Woda przedostaje się do kanału powietrznego	Zbyt dużo wody podawane jest na wkłady celulozowe	Upewnij się, że wkłady są należycie zamocowane a klimatyzator jest wypoziomowany. W razie potrzeby zmniejszyć dopływ wody za pomocą regulatora dławiącego.
		Wilgotność względna na zewnątrz jest zbyt wysoka lub pada deszcz	Używaj tylko funkcji wentylatora lub wyłącz urządzenie do momentu aż poziom wilgotności nie obniży się.

## 10. Kody błędów

Kod	Powód	Możliwa przyczyna	Rozwiązanie
E1	Zbyt wysoki prąd	1. Nieprawidłowe zasilanie 2. Uszkodzony silnik 3. Uszkodzona płyta główna (PCB)	1.Sprawdź zasilanie el. 2.Wymień silnik 3.Wymień PCB
E2	Wysokie napięcie zasilania	Nieprawidłowe napięcie zasilania	Sprawdź napięcie zasilania. Jeżeli inne niż nominalne $\pm 10\%$ znajdź inne źródło zasilania.
E3	Niskie napięcie zasilania	1.Nieprawidłowe napięcie zasilania 2.Uszkodzenie bezpiecznika	1.Sprawdź napięcie zasilania. Jeżeli inne niż nominalne $\pm 10\%$ znajdź inne źródło zasilania. 2.Sprawdź bezpiecznik
E4	Moduł inwerterowy przegrzany	1. Słaby styk modułu z radiatorem 2 Uszkodzona PCB	1. Popraw styk modułu z radiatorem 2. Wymień PCB
E5	Puste		
E6	Błąd ładowania kondensatora	1. Uszkodzony kondensator 2. Uszkodzony IPM lub mostek wzmacniacza 3. Uszkodzona PCB	1. Wymień kondensator 2. Napraw/wymień PCB 3. Wymień PCB
E7	Mała pojemność kondensatora	1. Zły styk elektrod 2. Uszkodzony kondensator 3. Nieprawidłowe zasilanie 4. Uszkodzona PCB	1. Popraw styk kondensatora 2. Wymień kondensator 3. Sprawdź zasilanie 4. Napraw/wymień PCB
E8	Błąd komunikacji: Wyświetlacz / Klimatyzator	1. Słaby styk złącza RJ11 2. Kabel sygnałowy uszkodzony 3. Wyświetlacz uszkodzony 4. Uszkodzona PCB	1. Napraw wtyczkę RJ11 2. Wymień kable sygnałowe 3. Wymień wyświetlacz 4. Wymień PCB
E9	Błąd napełniania wody	1. Woda nie pokrywa wszystkich elektrod czujnika wody. 2.Uszkodzony czujnik poziomu wody 3. Uszkodzona PCB	1. Ustaw prawidłowy poziom wody w zbiorniku 2. Wymień czujnik poziomu wody w zbiorniku 3. Wymień PCB



## 11. Schemat elektryczny

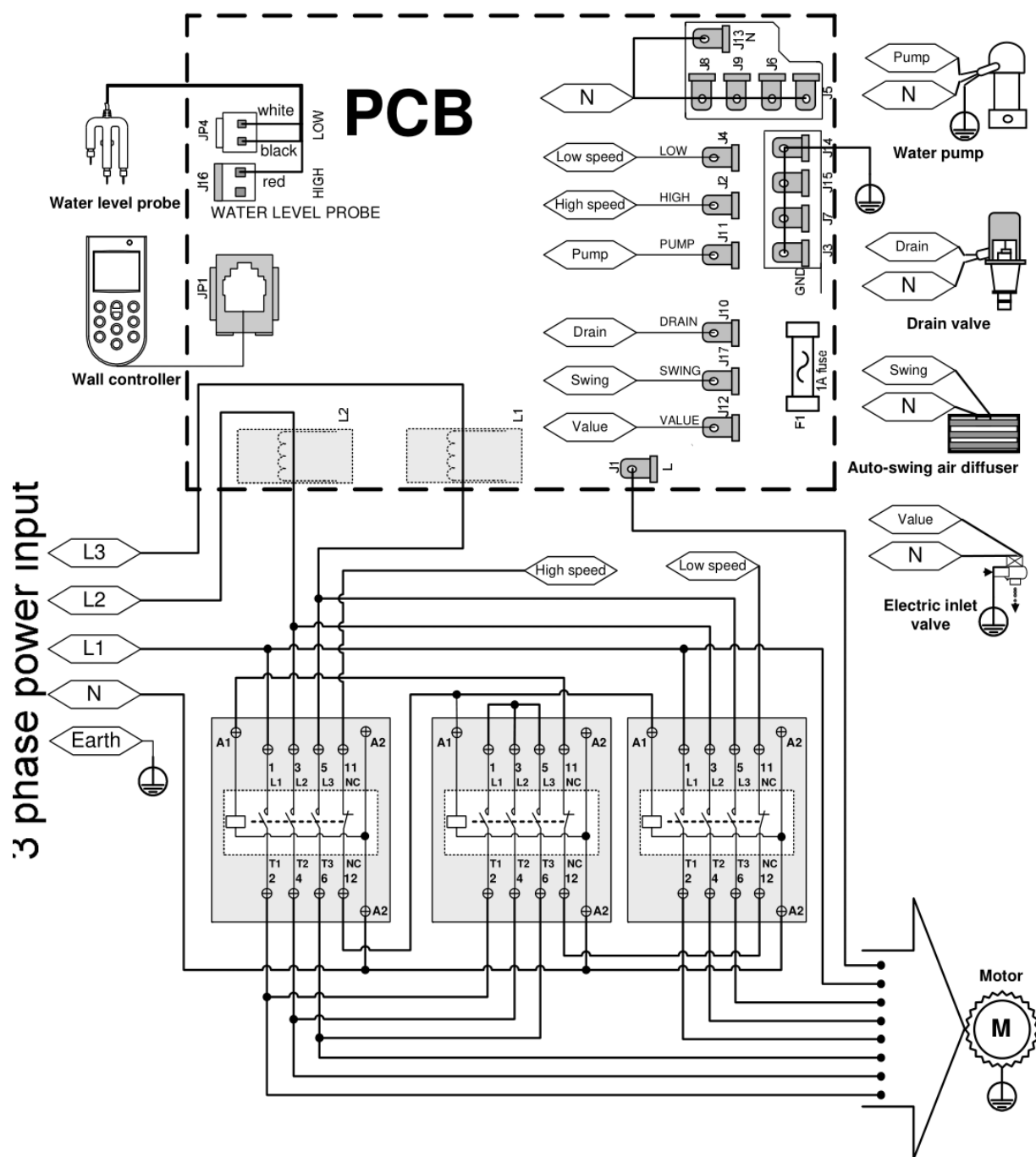

UWAGA!!!

L1, L2, L3 – przewody fazowe

N – Przewód neutralny, NIEBIESKI

EARTH – przewód uziemiający, ochronny, ŻÓŁTO-ZIELONY

## 12. Budowa klimatyzatora

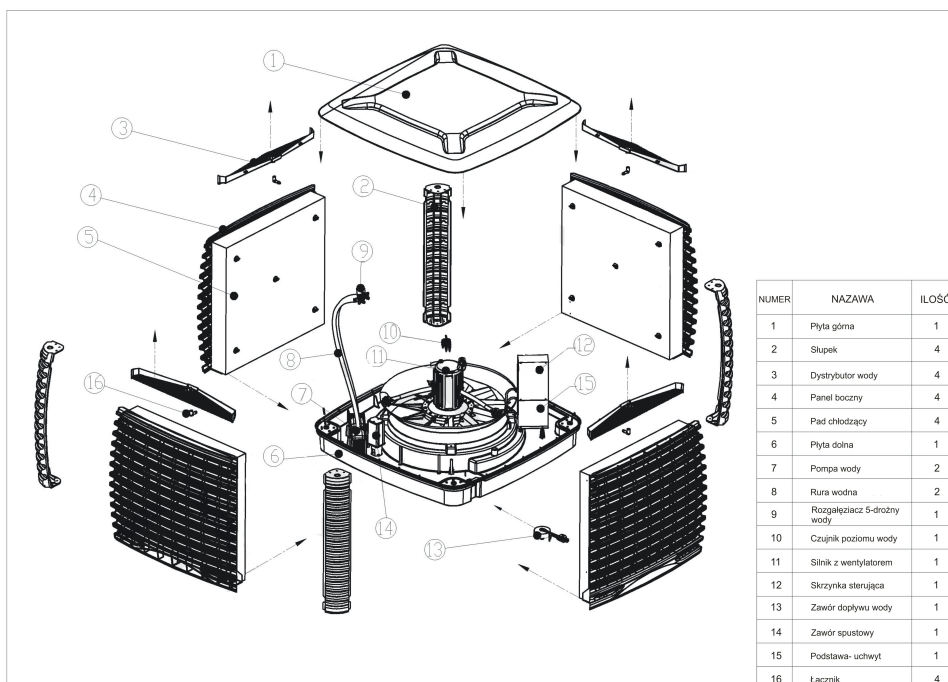

*Klimatyzator (wylot dół)*

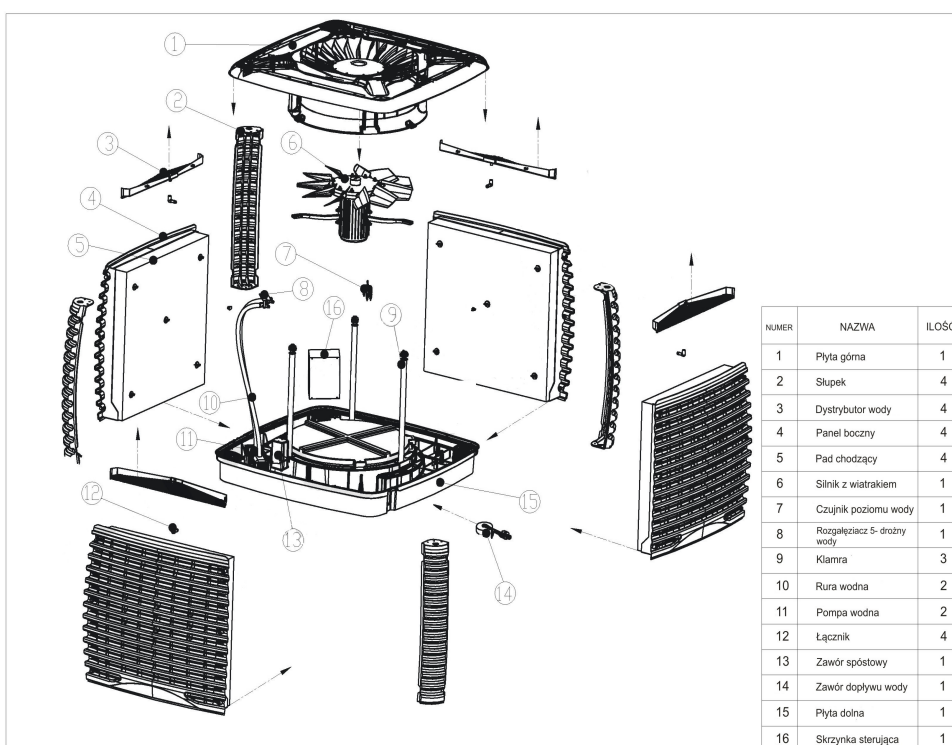

*Klimatyzator (wylot góra)*

Silnik elektryczny	Wentylator	Pompa wody	Czujnik poziomu wody
			
<ul style="list-style-type: none"> <li>●Przystosowany do pracy z dużym obciążeniem</li> <li>●Wysoki współczynnik cosφ</li> <li>●Możliwość zastosowania falownika</li> </ul>	<ul style="list-style-type: none"> <li>●składa się z 11 łopatek wykonanych z wysokiej jakości tworzywa sztucznego</li> <li>●duży podmuch</li> </ul>	<ul style="list-style-type: none"> <li>●profesjonalne wykonanie, odporna na wysoką temperaturę</li> <li>●mocna, trwała pompa o niskim poziomie hałasu</li> <li>●wyjątkowa niezawodność w ekstremalnych warunkach</li> </ul>	<ul style="list-style-type: none"> <li>●kontroluje poziom wody</li> <li>●precyzyjnie i dokładnie sprawdza poziom wody</li> <li>●zapobiega uszkodzeniu pompy w przypadku braku wody</li> </ul>
Sterownik LCD i pilot:	Elektrozawór spustowy:	Elektrozawór wlotowy(opcjonalnie):	Ozonator (opcjonalnie):
			
<ul style="list-style-type: none"> <li>●kontrola wilgotności i temperatury (bardzo czuły termostat)</li> <li>●wielofunkcyjny system kontroli</li> <li>●duży wyświetlacz ciekłokrystaliczny wskazujący przepływ powietrza, temperaturę, wilgotność i wiele innych funkcji</li> </ul>	<ul style="list-style-type: none"> <li>●standardowo odprowadza wodę co 8 godz.</li> <li>●zapobiega osadzaniu się glonów</li> <li>●utrzymuje jednostkę w czystości</li> <li>●pełni funkcję czyszczenia o osuszania</li> </ul>	<ul style="list-style-type: none"> <li>●kontroluje dopływ wody do zbiornika</li> <li>●pozostawia suchą miskę podczas przestojów</li> </ul>	<ul style="list-style-type: none"> <li>●zapewnia ochronę przeciw bakteriom i glonom</li> <li>●uniemożliwia powstawanie biofilmu</li> </ul>

## 13. Dane techniczne

Wydajność wentylatora	30 000 / 20 000 m <sup>3</sup> /h
Rodzaj wentylatora	osiowy
Odczuwalna moc chłodnicza (30°C/40%RH)	76 kW
Odczuwalna moc chłodnicza (30°C/60%RH)	47,5 kW
Orientacyjna powierzchnia chłodzenia	200-350 m <sup>2</sup>
Wylot powietrza	Dół/Góra
Wymiary wylotu powietrza	800x800 mm
Zasilanie	400V / 50 Hz
Moc elektryczna	3 kW
Pobór prądu	7,5 A
Poziom ciśnienia statycznego	280 Pa
Poziom ciśnienia akustycznego	≤78 dB
Pojemność zbiornika wody	40 l
Zużycie wody	30-70 l/h
Waga netto (bez wody)	125 kg
Waga z opakowaniem	140 kg
Waga operacyjna	165 kg
Wymiary wkładów celulozowych [mm]	(840+30)x900x120mm (4 szt.)
Wymiary klimatyzatora T - wylot powietrza do góry [mm]	1340x1340x1150 mm
Wymiary klimatyzatora D - wylot powietrza do dołu [mm]	1340x1340x1130 mm
Liczba poziomów prędkości wentylatora	2
Automatyczne czyszczenie	tak
Sterowanie pilotem	tak
Sterowanie grupowe	opcjonalnie
Napełnianie zbiornika	automatyczne
Wyświetlacz temperatury	na pilocie
Termostat i higrostat	tak
Jonizacja powietrza	-
Kratka wylotowa z funkcją Swing	opcjonalnie
Filtry wstępnego oczyszczania powietrza	opcjonalnie
Nawilżanie i oczyszczanie powietrza	tak
Rodzaj obudowy	tworzywo sztuczne PP (-42°C do +96°C)

## 14. Deklaracja zgodności

Szaniec S.C.  
Gorzów Wlkp.  
66-400  
Ul. Raclawicka 2  
tel. 509 291 910



### DEKLARACJA ZGODNOŚCI

Niżej podpisany reprezentujący firmę Szaniec S.C.

deklaruje z pełną odpowiedzialnością, że wymienione klimatyzatory ewaporacyjne

M / 2  
M 15 000 / 30 000

zostały skonstruowane zgodnie z niżej wymienionymi dyrektywami:

- Dyrektywa Maszynowa 2006/42/ EC
- Dyrektywa Niskonapięciowa (LVD) 2006/95/ EC

Z wymienionymi dyrektywami zharmonizowana jest norma:

- PN-EN 60204-1:2006 - Bezpieczeństwo maszyn – Wyposażenie elektryczne maszyn – Część 1 :Wymagania

Klasyfikacja wyrobu: PKWiU 29.23.12 – 70,00

Gorzów Wlkp. 30.04.2014 r.

Tomasz Bicki

# Brudnopis

# CHŁODNE I ŚWIEŻE POWIETRZE

Szaniec

ul. Racławicka 2

66 – 400 Gorzów Wlkp.

[www.szaniec.pl](http://www.szaniec.pl)

biuro@szaniec.pl

	Prawidłowa utylizacja produktu
--	--------------------------------

	<p>Produkt nie może być traktowany jak zwyczajny odpad komunalny na terenie UE.</p> <p>Aby zapobiec przed ewentualnym zagrożeniem dla środowiska czy ludzi należy urządzenie prawidłowo zutylizować lub poddać recyklingowi.</p> <p>Aby zwrócić zużyte urządzenie skontaktuj się ze sprzedawcą bądź producentem. Mogą oni wziąć urządzenie, aby nie wyrządzało szkody dla środowiska</p>
---	--

Ten produkt podlega zarejestrowanym patentom, ktokolwiek kto będzie próbował kopiować urządzenie będzie pociągnięty do odpowiedzialności karnej!

All rights reserved by Szaniec